

MAGIK

Una scelta sicura e innovativa

...anticipando il futuro!

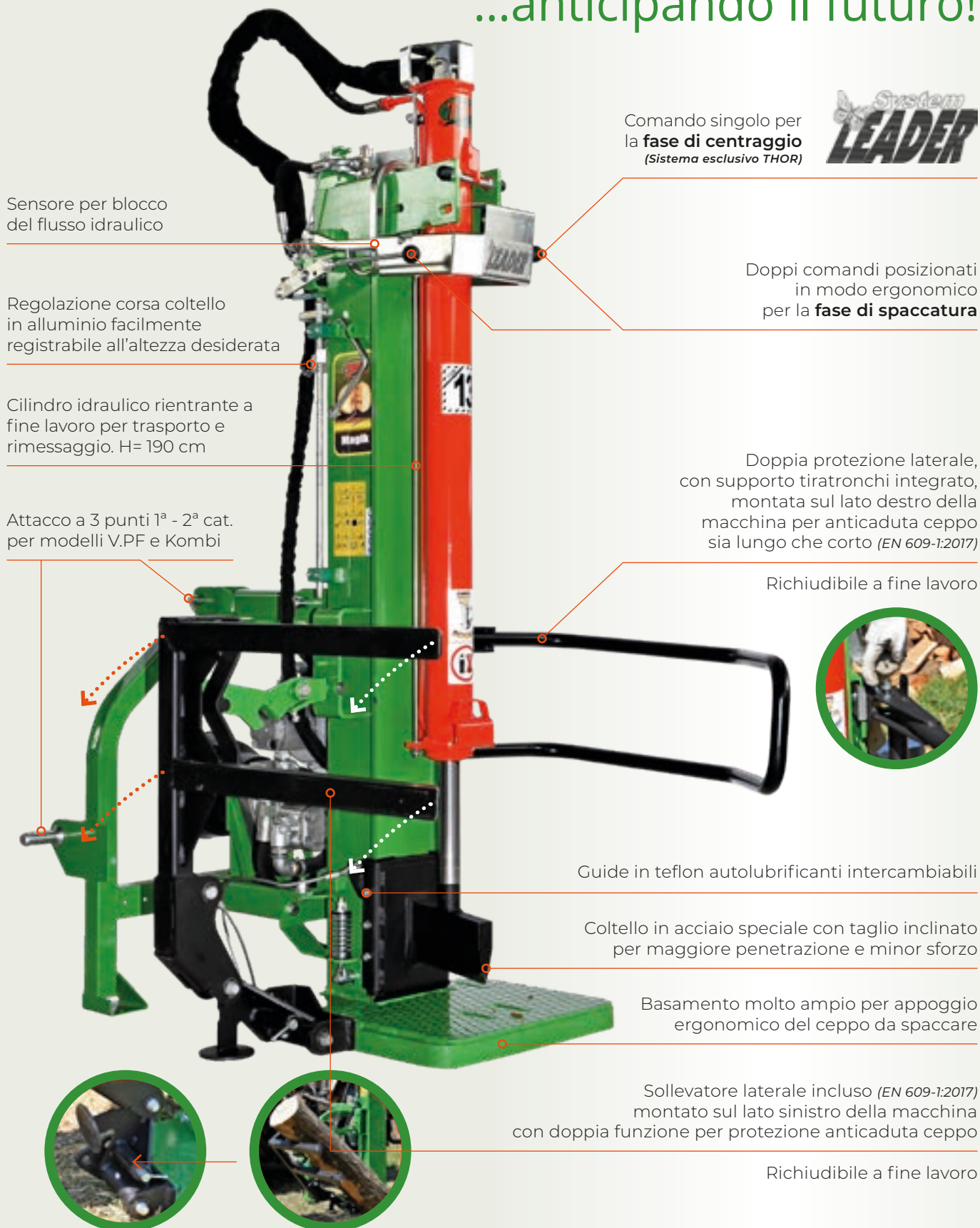

Sensore per blocco del flusso idraulico

Regolazione corsa coltello in alluminio facilmente registrabile all'altezza desiderata

Cilindro idraulico rientrante a fine lavoro per trasporto e rimessaggio. H= 190 cm

Attacco a 3 punti 1^a - 2^a cat. per modelli V.PF e Kombi

Comando singolo per la **fase di centraggio** (Sistema esclusivo THOR)

System
LEADER

Doppi comandi posizionati in modo ergonomico per la **fase di spaccatura**

Doppia protezione laterale, con supporto tiratronchi integrato, montata sul lato destro della macchina per anticaduta ceppo sia lungo che corto (EN 609-1:2017)

Richiudibile a fine lavoro



Guide in teflon autolubrificanti intercambiabili

Coltello in acciaio speciale con taglio inclinato per maggiore penetrazione e minor sforzo

Basamento molto ampio per appoggio ergonomico del ceppo da spaccare

Sollevatore laterale incluso (EN 609-1:2017) montato sul lato sinistro della macchina con doppia funzione per protezione anticaduta ceppo

Richiudibile a fine lavoro

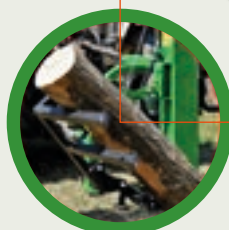
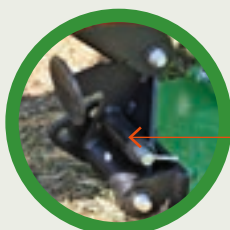



GLI OPTIONAL



OPTIONAL

Verricello con comando manuale. Trascina tronchi di peso fino a 250 kg da una distanza di 20 m
(Sistema esclusivo THOR)

OPTIONAL

Tavolo per taglio corto 50 cm con estensione laterale, comando a pedale per la fase di centraggio e vasca di contenimento per sollevare i ceppi sulla base di spacco

OPTIONAL

Pinza

OPTIONAL

Tiratronchi

OPTIONAL

Carrucola aperta per tiro dal basso



MAGIK >>

13 ton
18 ton
20 ton

max
124 cm

min > max
5 > 90 cm

System
LEADER







MAGIK

MODELLO	MAGIK					
Altezza di taglio / Corsa coltello	124 cm / 114 cm (regolabile)					
Capacità serbatoio olio idraulico	22 lt					
Forza di taglio	13 ton					
CODICE	34.101	34.102	34.103	34.104	34.105	34.106
Alimentazione V.PF = trattore EL = elettrico, VS = benzina, Kombi	V.PF 540 giri	EL 230 Volt	EL 400 Volt	VS 3200 giri	Kombi EL 230 V + V.PF	Kombi EL 400 V + V.PF
Potenza (HP / kW)	22 / 16	3 / 2,2	5,5 / 4	9 / 6,7	3 / 2,2 - 22 / 16	5,5 / 4 - 22 / 16
Pressione lavoro (bar) <i>PD = pompa doppia</i>	260	250 / PD	250	250 / PD	250 / PD x EL	250
1ª velocità di taglio (cm/sec)	9	7	6	8	7 - 6	6 - 6
2ª velocità di taglio (cm/sec)	28	22	19	25	22 - 18	19 - 18
Velocità di ritorno (cm/sec)	13	10	9	11,5	10 - 8,5	9 - 8,5
Velocità calcolate a giri	450	2800	1400	3200	2800 - 450	1400 - 450
Ruote (Ø mm) <i>P = piene / PN = pneumatiche</i>	250 P *	400 PN ■	400 PN ■	400 PN ■	250 P *	250 P *
Attacco a 3 punti 1ª - 2ª cat.	■	□	□	□	■	■
Dimensioni di lavoro <i>(A x B / H = 295 cm)</i>	115 x 125	115 x 100	115 x 100	115 x 130	115 x 125	115 x 125
Peso (kg)	380	368	368	388	408	408
Prezzo						

Legenda: ■ = Incluso di serie // □ = Non disponibile // * = Optional

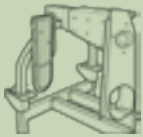
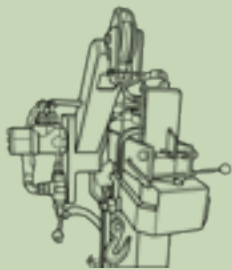
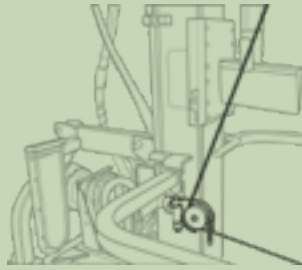
Dimensioni e Pesì per spedizione: pag. 36-37

ACCESSORI OPTIONAL (Per descrizioni e dati tecnici vedi pag. 28-29)

					
Tiratronchi	Coltello 60°	Albero cardano	Porta motosega		
				Verricello manuale Forza di tiro: 250 kg	Carrucola aperta per tiro dal basso
Carrello Trasporto, Ruote Piene 250	Tavolo 50 cm con pedale, estensione e vasca di contenimento	Pinza			

Con i comandi **System-LEADER (Sistema esclusivo THOR)** potete effettuare la corsa di avvicinamento del coltello e centrare i pezzi con il coltello in movimento con una mano libera (usando il tavolo potete effettuare il centraggio con il pedale). Una volta centrato e bloccato il pezzo nella posizione voluta, si azionano le due leve di comando per effettuare l'operazione di spaccatura.





COMANDI DI SERIE
**System
LEADER**

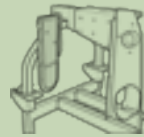
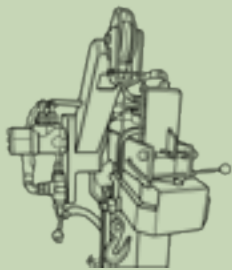
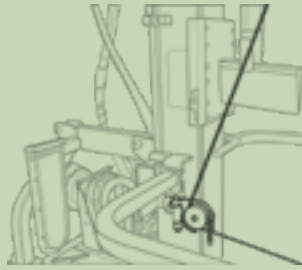

MODELLO	MAGIK				
Altezza di taglio / Corsa coltello	124 cm / 114 cm (regolabile)				
Capacità serbatoio olio idraulico	23 lt			38 lt	
Forza di taglio	18 ton			20 ton	
CODICE	36.101	36.102	36.104	36.103	36.110
Alimentazione V.PF = trattore EL = elettrico, VS = benzina, Kombi	V.PF 540 giri	EL 400 Volt	VS 3200 giri	Kombi EL 400 V + V.PF	V.PF 540 giri
Potenza (HP / kW)	24 / 18	7,5 / 5,5	13 / 9,55	7,5 / 5,5 - 24 / 18	27 / 20
Pressione lavoro (bar) <i>PD = pompa doppia</i>	280	280 / PD	280 / PD	280 / PD x EL	315
1ª velocità di taglio (cm/sec)	7	6,6	6	6,6 - 7	7
2ª velocità di taglio (cm/sec)	16	15	14	15 - 16	16
Velocità di ritorno (cm/sec)	13	12	11	12 - 13	13
Velocità calcolate a giri	450	1400	3200	1400 - 450	450
Ruote (Ø mm) <i>P = piene / PN = pneumatiche</i>	250 P *	500 PN ■	500 PN ■	250 P *	□
Attacco a 3 punti 1ª - 2ª cat.	■	□	□	■	■
Dimensioni di lavoro <i>(A x B / H = 295 cm)</i>	115 x 125	115 x 120	115 x 130	115 x 125	115 x 125
Peso (kg)	414	450	455	465	447
Prezzo					

Dimensioni e Pesi per spedizione: pag. 36-37

ACCESSORI OPTIONAL (Per descrizioni e dati tecnici vedi pag. 28-29)







			ATTENZIONE: il verricello può essere montato sui modelli Kombi solo se la macchina è collegata all'attacco a 3 punti del trattore!		
Tiratronchi	Albero cardano	Porta motosega		Verricello manuale Forza di tiro: 250 kg	Carrucola aperta per tiro dal basso
					
Carrello Trasporto, Ruote Piene 250	Tavolo 50 cm con pedale, estensione e vasca di contenimento	Pinza			

Legenda: ■ = Incluso di serie // □ = Non disponibile // * = Optional

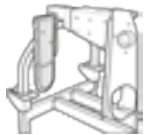

TOPLINE family // >>> ACCESSORI

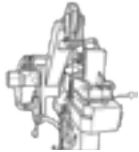
SERVE UNA CONFIGURAZIONE SU MISURA...?

MAGIK	Codice	Trattore	Elettrico Benzina	Kombi	PREZZO
 Tiratronchi	845.201	*	*	*	
 Coltello 60° (13 ton)	845.056.K	*	*	*	
 Albero cardano	600.059	*	□	* V.PF	
 Porta motosega	845.202.K	*	□	*	
 Carrello Trasporto	845.084.K	*	□	*	
 Tavolo 50 cm con pedale, estensione e vasca	845.250.K	*	*	*	
 Verricello manuale	845.184.K (13/18 ton)	*	□	* V.PF	
	845.190.K (20 ton)				
 Pinza	845.204	*	□	* V.PF	
 Carrucola aperta per tiro dal basso	845.205.K	*	□	* V.PF	

Legenda:
* = Optional // □ = Non disponibile









ALTEZZA DI TAGLIO CON TAVOLO 50 CM

Tavolo per taglio
corto **50 cm**
con estensione laterale,
comando a **pedale per la
fase di centraggio**
e vasca di contenimento
per sollevare i ceppi
sulla base di spacco.

OPTIONAL

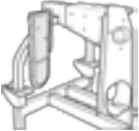

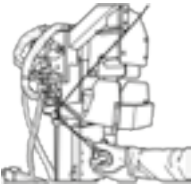
SCEGLI TRA GLI ACCESSORI OPTIONAL!

DIAVOLIK <small>STOP and GO!</small>	Codice	Trattore	Elettrico	Kombi	PREZZO
 Tiratronchi	845.201	*	*	*	
 Albero cardano	600.059	*	□	* V.PF	
 Porta motosega	845.202.K	*	□	*	
 Tavolo 50 cm con pedale, estensione e vasca	891.056K	*	*	*	
 Verricello manuale	891.021.K	*	□	* V.PF	
 Verricello radiocomandato	891.018.K	*	□	* V.PF	
 Pinza	845.204	*	□	* V.PF	
 Carrucola aperta per tiro dal basso	845.205.K	*	□	* V.PF	

Legenda:

* = Optional // □ = Non disponibile



L'innovativo sistema esclusivo THOR **"NOT REVERSE Winch"** permette al tamburo di fermarsi in automatico quando il cavo è completamente srotolato oppure quando è totalmente riavvolto, senza errori di manovra.

DETTAGLI TECNICI

- Alimentazione idraulica da impianto già esistente.
- Valvola di comando manuale con uscita del cavo automatico
- Cavo con gancio incluso. Terminale dotato di blocco di sicurezza.
- Carrucola rotante di 180° inclusa.

Attenzione: questo verricello può essere montato anche su spaccalegna delle nostre precedenti versioni oppure su spaccalegna non di nostra produzione.

Attenzione: il verricello può essere montato sui modelli Kombi solo se la macchina è collegata all'attacco a 3 punti del trattore!



Verricello con comando manuale o con radiocomando.

Dimensioni di spedizione (ingombro in cm) // Peso Pallet

ALPINO»»



Versione **EL + HVP**

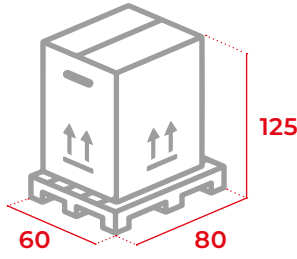

Peso Pallet: 7 kg

Versione **VS**

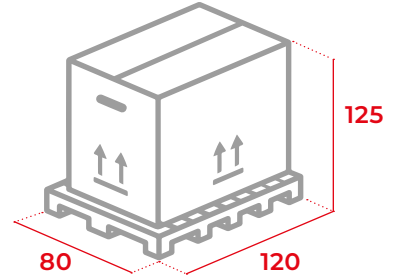

Peso Pallet: 25 kg

MIGNON»»



Versione **EL + HVP**

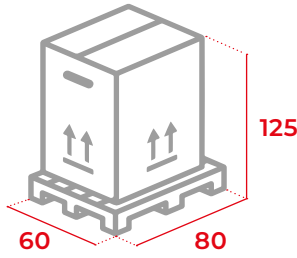

Peso Pallet: 7 kg

Versione **VS + KOMBI**

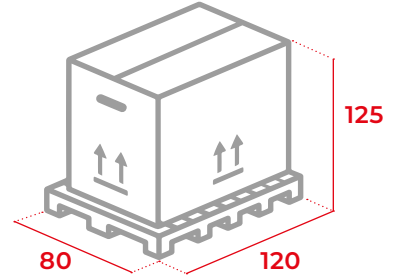

Peso Pallet: 25 kg

FARMER»»

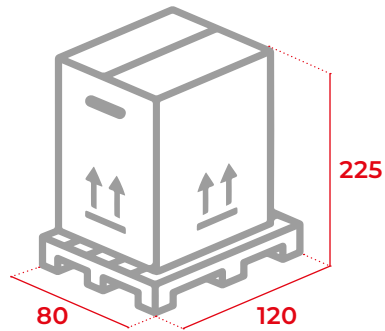

Peso Pallet: 25 kg

FARMER
 DIAVOLIK»»

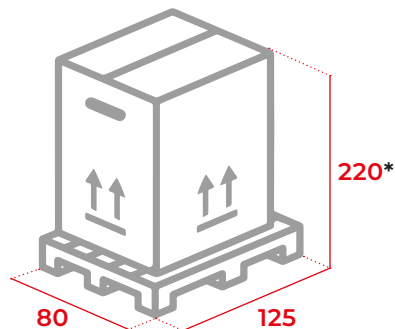

Peso Pallet: 25 kg

**(Con verricello optional montato H = 230 cm)*

SPACCALEGNA idraulici

www.thor-italy.com



Dimensioni di spedizione (ingombro in cm) // Peso Pallet

MAGIK >>



Solo versione **VS** (Benzina)
Mod. 18 ton

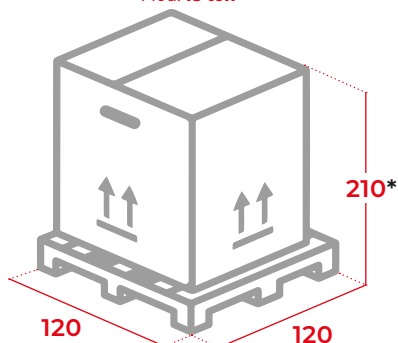

Tutte le altre versioni
Mod. 13 / 18 / 20 ton

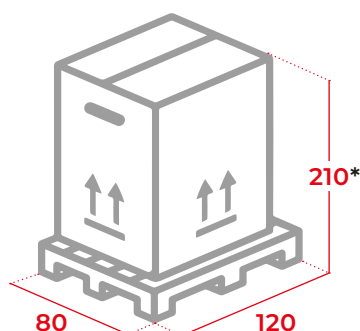

Peso Pallet:
25 kg

*(Con verricello
optional montato
H = 218 cm)

DIAVOLIK **STOP >>**
andGO!

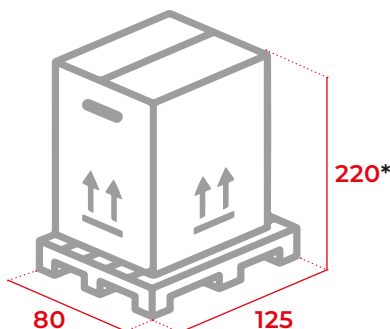

Peso Pallet:
25 kg

*(Con verricello
optional montato
H = 230 cm)

FARMER **MULTIUSE >>**

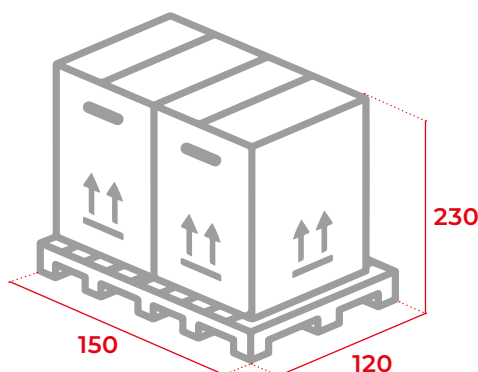

Peso Pallet:
25 kg

MAGIK **MULTIUSE >>**

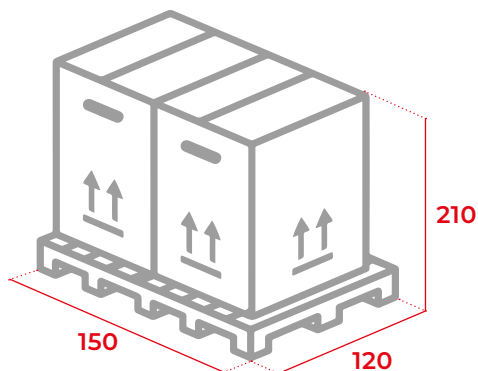

Peso Pallet:
25 kg